

Brennzelle Arte 3RL-60h-4S 2016 Ø200 mit Warmluftmantel
hochschiebbar



Linear 4S

Stand: 11/2016

Vorderansicht
M~1:20

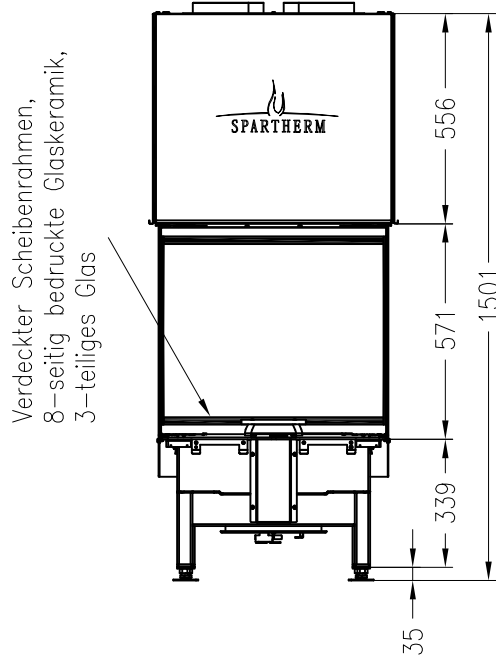

Seitenansicht
M~1:20

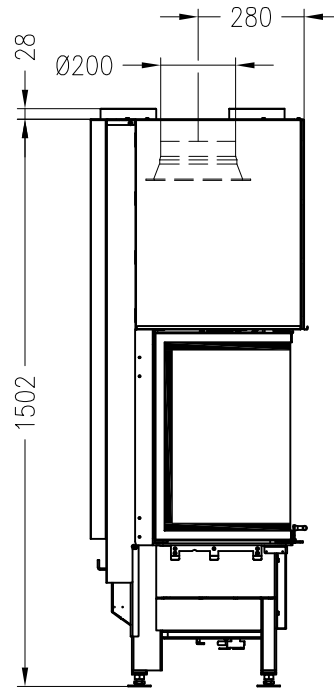

Draufsicht
M~1:20

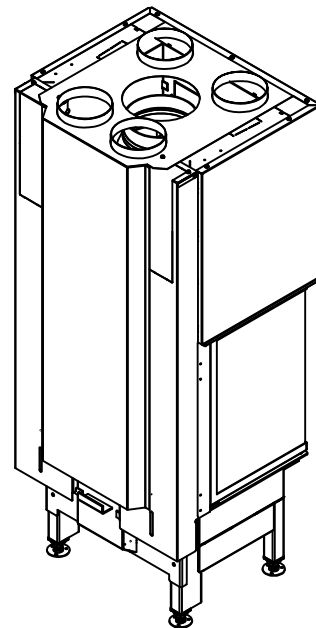
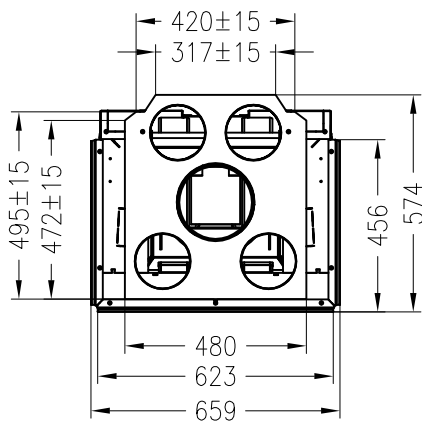

Alle Abbildungen und Zeichnungen sind urheberrechtlich geschützt.
Verwertung oder Veröffentlichung, auch einzelner Details, nur mit unserer Genehmigung.
Technische Änderungen und Irrtümer vorbehalten.

Brennzelle Arte 3RL-60h-4S 2016 Ø250 mit Warmluftmantel
hochschiebbar



Linear 4S

Stand: 11/2016

Vorderansicht
M~1:20

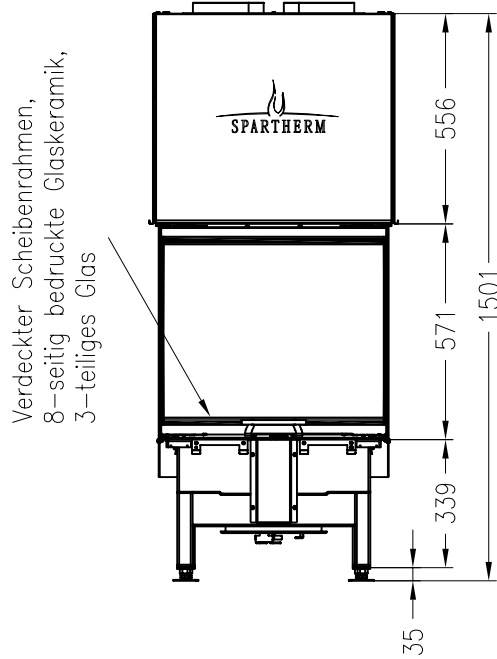

Seitenansicht
M~1:20

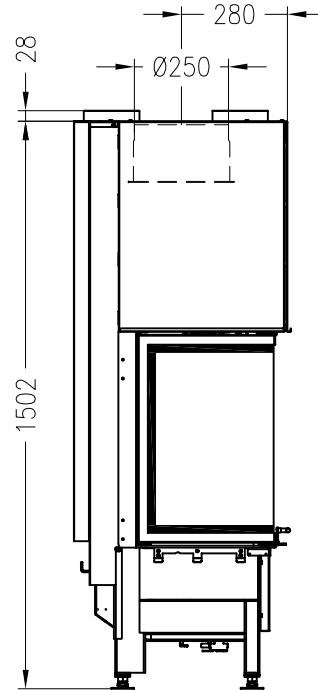

Draufsicht
M~1:20

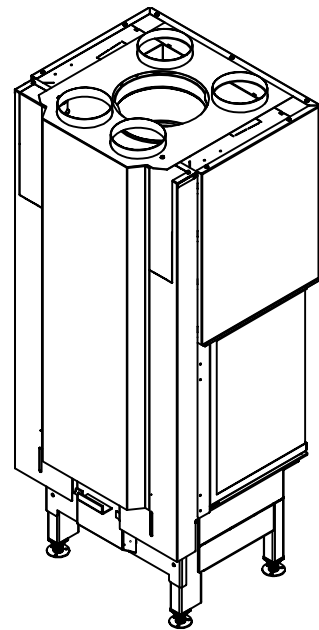
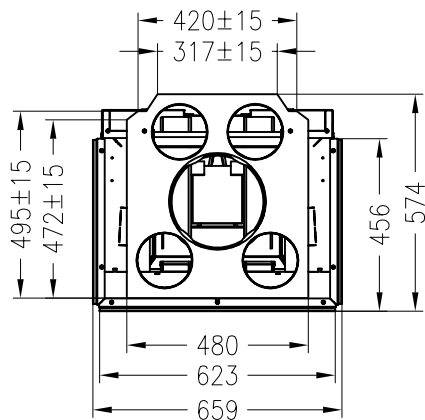

Alle Abbildungen und Zeichnungen sind urheberrechtlich geschützt.
Verwertung oder Veröffentlichung, auch einzelner Details, nur mit unserer Genehmigung.
Technische Änderungen und Irrtümer vorbehalten.

Brennzelle Arte 3RL-60h-4S 2016 (Glas 3-tlg.)
hochschiebbar



Linear 4S
Stand: 01/2016

Vorderansicht
M~1:20

Seitenansicht
M~1:20

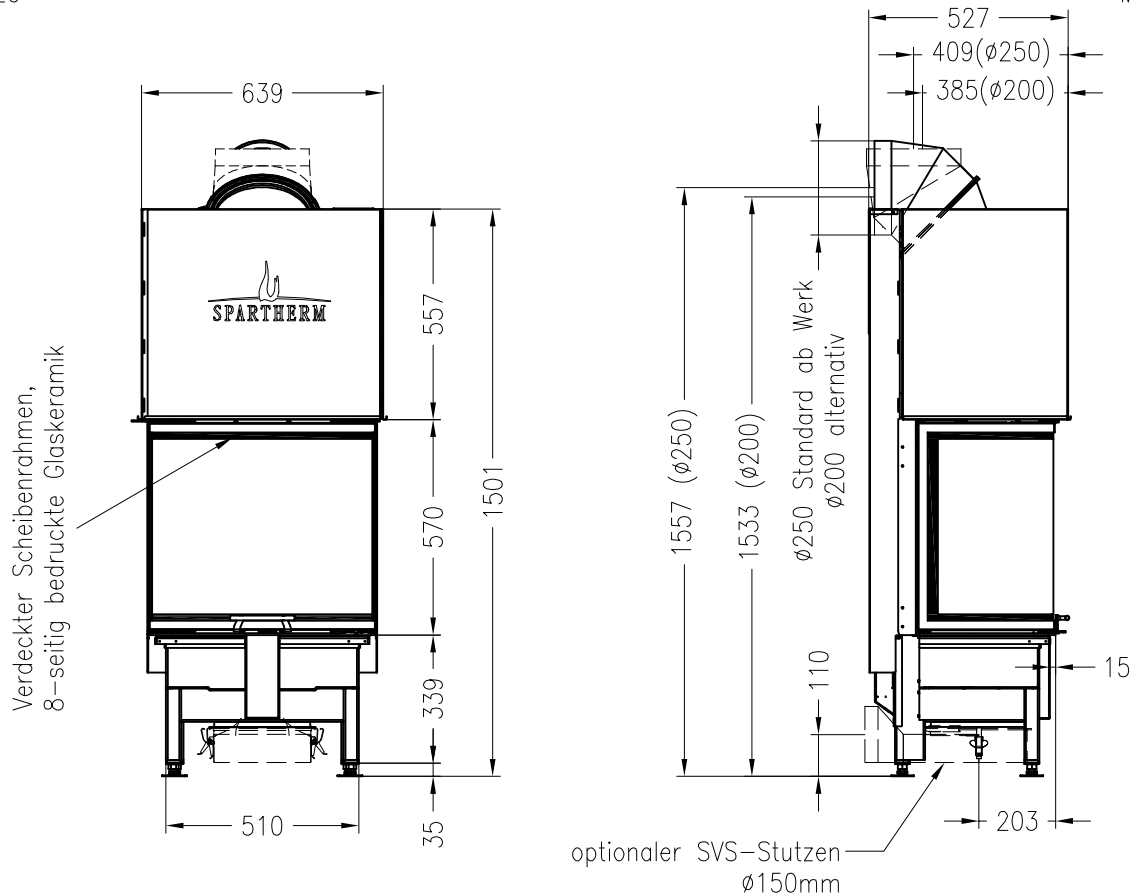

Horizontalschnitt
M~1:10

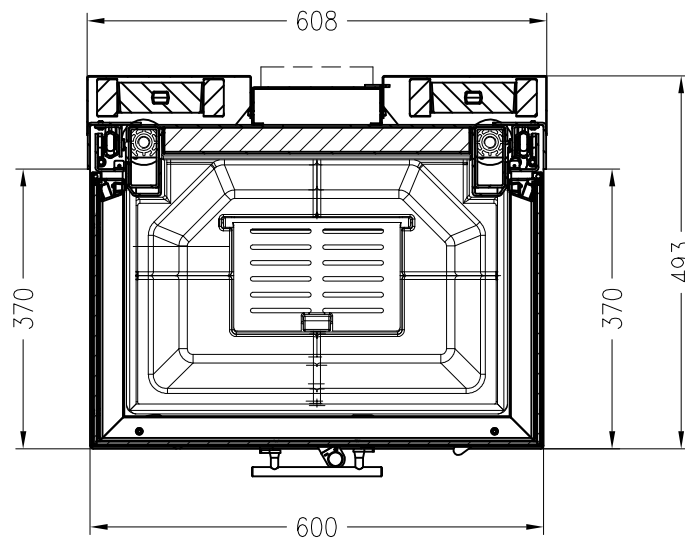

Alle Abbildungen und Zeichnungen sind urheberrechtlich geschützt.
Verwertung oder Veröffentlichung, auch einzelner Details, nur mit unserer Genehmigung.
Technische Änderungen und Irrtümer vorbehalten.